

# PRODUKTKATALOG

## ZÄUNE SICHTSCHUTZ BALKONE

aus Kunststoff und Aluminium



**NEU**

Sicherheitsgeprüfte  
Balkonelemente

sichtaflex®  
Sichtschutz

Zäune

**FEWO**  
KUNSTSTOFFBAU

Balkone

Profile & Zubehör





# EINLEITUNG

FEWO Kunststoffbau ist ein zukunftsorientiertes, europaweit agierendes, mittelständiges Handwerksunternehmen mit Erfahrung im Kunststoffbau seit 1990.

Produktentwicklung, Konstruktion und Fertigung erfolgt bei uns im eigenen Hause.

Dadurch ist auch eine Herstellung nach Kunden wünschen und deren Anforderungen problemlos möglich.

## Inhaltsverzeichnis

Sichtschutz	3
Tore, Pforten, Pfosten für Sichtschutzanlagen	10
Zäune	13
Pfosten und Zubehör	15
Türen, Tore, Antriebe	16
Pergolas, Briefkästen	18
Balkone	19
Balustraden	26
Anbaubalkone	28
Aluminiumprogramm	29
Einzelteile und Profile	33
Spezialbau/Pflanzkübel	38
Tonnenboxen	39



Unsere Produkte entsprechen höchsten Qualitätskriterien. Alle Kunststoffprodukte, die wir verarbeiten, sind:

- UV-beständig und farbecht
- witterungsfest
- Bleifrei und nicht ausdampfend

Sie müssen nie mehr streichen!



3-2

# sichtaflex® SICHTSCHUTZ



# sichtaflex® SICHTSCHUTZ

3-3



3-4



3-5

# sichtaflex® SICHTSCHUTZ



## Sichtschutz mit geschlossener Füllung

Verschiedene Füllungsvarianten, verschiedene Formen, Standardgrößen 1,80m x 1,80m und 0,90m x 1,80m  
Serie 4XX: weiß Serie 5XX: Dekor

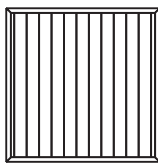

Modell  
401  
weiß 501 Dekor  
1,80m x 1,80m  
255,02 € 426,62 €  
0,90m x 1,80 m  
191,41 € 282,92 €



Modell  
402  
weiß 502 Dekor  
1,80m x 1,80m  
310,80 € 482,40 €  
0,90m x 1,80 m  
247,67 € 338,70 €

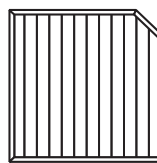

Modell  
403  
weiß 503 Dekor  
1,80m x 1,80m  
277,33 € 448,93 €  
0,90m x 1,80 m  
214,20 € 305,24 €

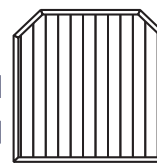

Modell  
404  
weiß 504 Dekor  
1,80m x 1,80m  
288,49 € 460,08 €  
0,90m x 1,80 m  
225,36 € 316,39 €

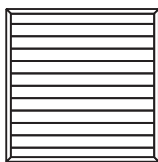

Modell  
411  
weiß 511 Dekor  
1,80m x 1,80m  
255,02 € 426,62 €  
0,90m x 1,80 m  
191,41 € 282,92 €



Modell  
412  
weiß 512 Dekor  
1,80m x 1,80m  
310,80 € 482,40 €  
0,90m x 1,80 m  
247,67 € 338,70 €



Modell  
413  
weiß 513 Dekor  
1,80m x 1,80m  
277,33 € 448,93 €  
0,90m x 1,80 m  
214,20 € 305,24 €

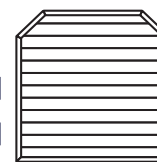

Modell  
414  
weiß 514 Dekor  
1,80m x 1,80m  
288,49 € 460,08 €  
0,90m x 1,80 m  
225,36 € 316,39 €

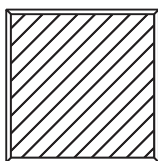

Modell  
421  
weiß 521 Dekor  
1,80m x 1,80m  
277,33 € 448,93 €  
0,90m x 1,80 m  
214,20 € 305,24 €

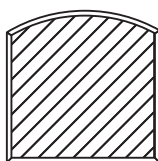

Modell  
422  
weiß 522 Dekor  
1,80m x 1,80m  
333,11 € 504,71 €  
0,90m x 1,80 m  
269,98 € 361,02 €

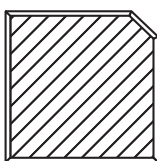

Modell  
423  
weiß 523 Dekor  
1,80m x 1,80m  
299,64 € 471,24 €  
0,90m x 1,80 m  
236,51 € 338,70 €

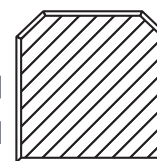

Modell  
424  
weiß 524 Dekor  
1,80m x 1,80m  
310,80 € 482,40 €  
0,90m x 1,80 m  
247,67 € 338,70 €



# sichtaflex® SICHTSCHUTZ



Sichtschutz mit geschlossener Füllung und senkrechten Kämpferprofil  
 Verschiedene Füllungsvarianten, verschiedene Formen, Standardgrößen 1,80m x 1,80m und 0,90m x 1,80m  
 Serie 4XX: weiß Serie 5XX: Dekor



Modell 431  
 weiß Dekor  
 1,80m x 1,80m  
 329,99 € 514,30 €



Modell 432  
 weiß Dekor  
 1,80m x 1,80m  
 385,77 € 570,08 €



Modell 433  
 weiß Dekor  
 1,80m x 1,80m  
 352,30 € 536,62 €

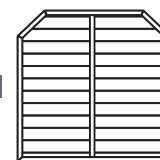

Modell 434  
 weiß Dekor  
 1,80m x 1,80m  
 385,77 € 570,08 €

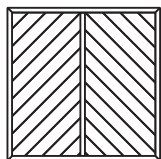

Modell 441  
 weiß Dekor  
 1,80m x 1,80m  
 352,30 € 536,62 €

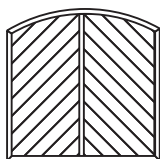

Modell 442  
 weiß Dekor  
 1,80m x 1,80m  
 408,09 € 592,40 €

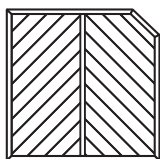

Modell 443  
 weiß Dekor  
 1,80m x 1,80m  
 374,62 € 558,93 €

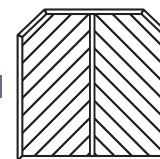

Modell 444  
 weiß Dekor  
 1,80m x 1,80m  
 408,09 € 592,40 €

# sichtaflex® SICHTSCHUTZ

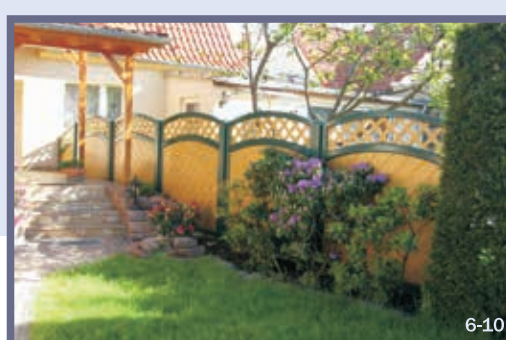
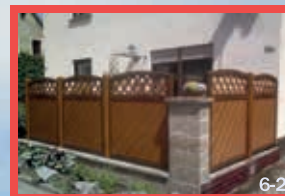

Sichtschutz mit geschlossener Füllung und Rankengitter  
 Verschiedene Füllungsvarianten, verschiedene Formen, Standardgrößen 1,80m x 1,80m und 0,90m x 1,80m  
 Serie 4XX: weiß Serie 5XX: Dekor

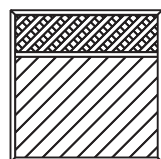

Modell 451  
 weiß 551 Dekor  
 1,80m x 1,80m  
 395,68 € 712,14 €  
 0,90m x 1,80m  
 313,86 € 399,84 €

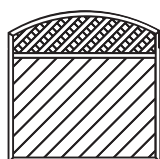

Modell 452  
 weiß 552 Dekor  
 1,80m x 1,80m  
 451,46 € 767,92 €  
 0,90m x 1,80m  
 369,64 € 455,62 €

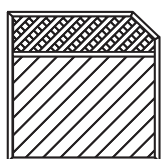

Modell 453  
 weiß 553 Dekor  
 1,80m x 1,80m  
 417,99 € 734,45 €  
 0,90m x 1,80m  
 336,18 € 422,15 €

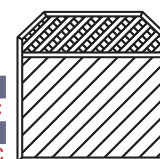

Modell 454  
 weiß 554 Dekor  
 1,80m x 1,80m  
 451,46 € 767,92 €  
 0,90m x 1,80m  
 369,64 € 455,62 €

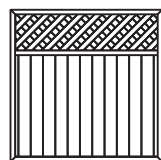

Modell 461  
 weiß 561 Dekor  
 1,80m x 1,80m  
 373,36 € 689,83 €  
 0,90m x 1,80m  
 291,55 € 377,53 €



Modell 462  
 weiß 562 Dekor  
 1,80m x 1,80m  
 429,14 € 745,61 €  
 0,90m x 1,80m  
 347,33 € 433,31 €

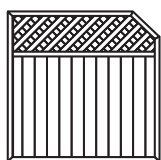

Modell 463  
 weiß 563 Dekor  
 1,80m x 1,80m  
 395,68 € 712,14 €  
 0,90m x 1,80m  
 313,86 € 399,84 €

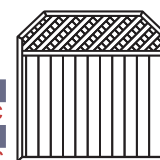

Modell 464  
 weiß 564 Dekor  
 1,80m x 1,80m  
 429,14 € 745,61 €  
 0,90m x 1,80m  
 347,33 € 433,31 €

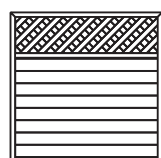

Modell 471  
 weiß 571 Dekor  
 1,80m x 1,80m  
 373,36 € 689,83 €  
 0,90m x 1,80m  
 291,55 € 377,53 €



Modell 472  
 weiß 572 Dekor  
 1,80m x 1,80m  
 429,14 € 745,61 €  
 0,90m x 1,80m  
 347,33 € 433,31 €



Modell 473  
 weiß 573 Dekor  
 1,80m x 1,80m  
 395,68 € 712,14 €  
 0,90m x 1,80m  
 313,86 € 399,84 €

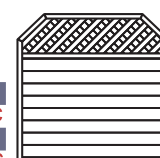

Modell 474  
 weiß 574 Dekor  
 1,80m x 1,80m  
 429,14 € 745,61 €  
 0,90m x 1,80m  
 347,33 € 433,31 €



7-1



7-2

# sichtaflex® SICHTSCHUTZ



7-3



7-4



7-5

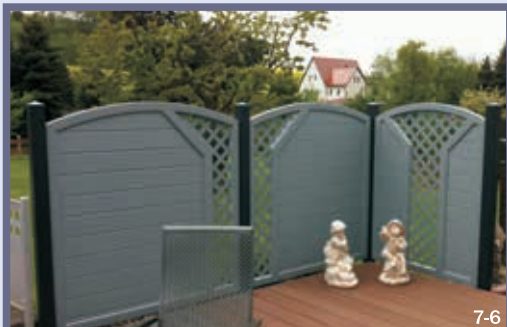

7-6



7-7



7-8

Sichtschutz mit geschlossener Füllung und/oder Rankengitter  
 Verschiedene Füllungsvarianten, verschiedene Formen, Standardgrößen 1,80m x 1,80m und 0,90m x 1,80m  
 Serie 4XX: weiß Serie 5XX: Dekor



7-9



Modell 481  
 weiß 581 Dekor  
 1,80m x 1,80m  
 373,36 € 689,83 €

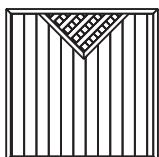

Modell 482  
 weiß 582 Dekor  
 1,80m x 1,80m  
 395,68 € 712,14 €



Modell 483  
 weiß 583 Dekor  
 1,80m x 1,80m  
 440,30 € 756,77 €

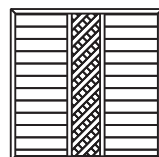

Modell 484  
 weiß 584 Dekor  
 1,80m x 1,80m  
 440,30 € 756,77 €

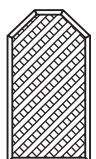

Modell 485  
 weiß 585 Dekor  
 0,90m x 1,80m  
 224,61 € 446,25 €

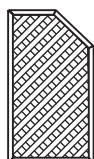

Modell 486  
 weiß 586 Dekor  
 0,90m x 1,80m  
 202,30 € 423,94 €

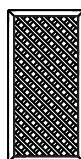

Modell 487  
 weiß 587 Dekor  
 0,90m x 1,80m  
 191,14 € 401,63 €

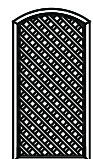

Modell 489  
 weiß 589 Dekor  
 0,90m x 1,80m  
 236,49 € 446,94 €

# sichtaflex® SICHTSCHUTZ DESIGNELEMENTE



Sichtschutz mit geschlossener Füllung und/oder Quersprossen  
 Verschiedene Füllungsvarianten, verschiedene Formen, Standardgrößen 1,80m x 1,80m und 0,90m x 1,80m  
 Serie 4XX: weiß Serie 5XX: Dekor

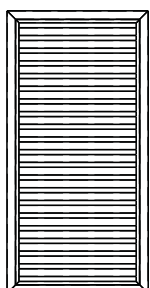

Modell  
 mit 50mm Sprossen  
 Sprossenabstand 30mm

488 weiß 588 Dekor  
 0,90m x 1,80m  
 191,00 € 412,00 €

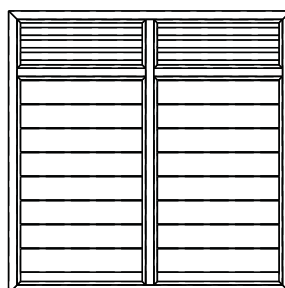

Modell mit 50mm Sprossen  
 im oberen Viertel  
 Sprossenabstand 30mm

491 weiß 591 Dekor  
 1,80m x 1,80m  
 431,00 € 752,00 €

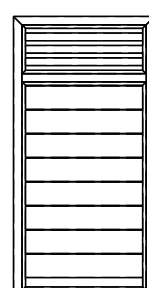

Modell mit 50mm Sprossen  
 im oberen Viertel  
 Sprossenabstand 30mm

491 weiß 591 Dekor  
 0,90m x 1,80m  
 291,00 € 377,00 €





# sichtaflex® SICHTSCHUTZ



## MONTAGEANLEITUNG FÜR SICHTSCHUTZFELDER

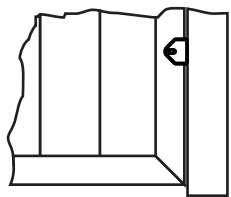

Ansicht Befestigungsseite

Ansicht geschnitten, von oben

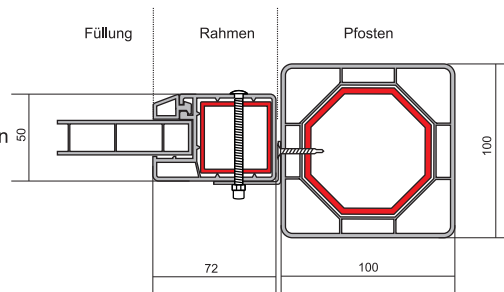

### Dekore:

Astfichte

Golden Oak

Bergkiefer

Stahlblau

Silbergrau

Moosgrün



## PFOSTEN

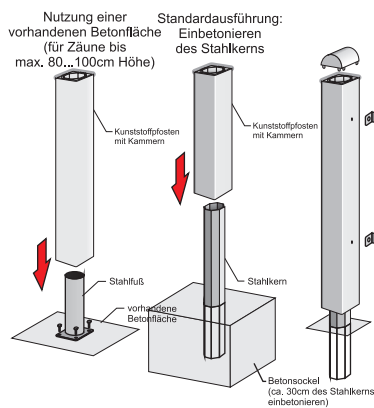

Bezeichnung: PWS/PFS  
Länge bis zu  
PWS (Pfosten weiß)  
PFS (Pfosten Dekorfarben)

	60	75	85	100	120	145	200
Länge bis zu	60 cm	75cm	85cm	100cm	120cm	145cm	200cm
PWS (Pfosten weiß)	28,98 €	33,27 €	36,10 €	40,27 €	46,18 €	53,17 €	68,83 €
PFS (Pfosten Dekorfarben)	34,35 €	40,00 €	43,71 €	49,34 €	56,82 €	66,19 €	86,77 €

Aufpreise für Rundpfosten: bis 1,00 m Länge 5,40 €  
bis 2,00m Länge 10,50 €



Standardmäßig ist eine Pyramidkappe im Preis enthalten.  
Kein Aufpreis für eine halbrunde Kappe

Aufpreis weiße Kugelkappe: 17,42 €  
Dekorfarbene Kugelkappe: 20,55 €



Stahlverlängerung Standard +30cm zum einbetonieren  
Alternativ: Dübelanker lang (90cm) 60,00 €



Torpfosten:

Länge bis zu	100cm	120cm	145cm	200cm
Zaunpfosten weiß	100,40 €	106,20 €	113,80 €	128,90 €
Zaunpfosten Dekor	109,30 €	116,80 €	126,20 €	146,70 €

**sichtaflex®**

# SICHTSCHUTZ TÜREN, TORE, ZUBEHÖR



Sichtschutzelemente lassen sich auch als Torflügel oder Pfortenflügel installieren. Aufpreise hierfür siehe Preisliste. Weiteres Zubehör auch auf den Seiten 12 und 20/21.  
Pfosten zum Einbetonieren oder zur Dübelmontage mit verschiedenen Kappen und innenliegendem Stahl.

## TOR- & PFORTENPAKET



Aufpreis für das Torpaket, bestehend aus Haspen, Bändern und Riegel, sowie Drückergarnitur, Einsteckschloss und Profilzylinder (Preis für einen Flügel)

**269,00 €**

Ab einer Flügelbreite von 900mm wird ein Stahlrahmen nötig, welcher von hinten auf das Element aufgeschraubt wird  
Preis richtet sich nach der Größe und Ausführung.





11-1



11-2

**sichtaflex®**

# TÜREN, TORE, ZUBEHÖR SICHTSCHUTZ

Unsere verwendeten Motoren werden ganz gezielt den herrschenden Voraussetzungen angepasst, sodass eine optimale Funktionalität gewährleistet ist. Egal welche Begebenheiten vorliegen, es gibt immer eine Lösung und den richtigen Motor dafür.



11-3



11-4

## Torantriebe



### Paketpreis für eine Torantriebsausrüstung

**1056,00 €**

enhalten sind 2 Antriebe für Drehtore, 1 Lichtschranke, 1 Fernbedienung

### Paketpreis für eine Schiebetorantriebsausrüstung

**890,00 €**

enhalten sind 1 Antrieb für Schiebetore, 1 Lichtschranke, 1 Fernbedienung, Zahnstange



11-5



11-6

# sichtaflex® SICHTSCHUTZ SPEZIALBAU



12-1

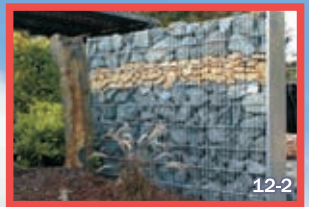

12-2



12-3



12-5



12-4



12-6



12-7

FEWO-Kunststoffbau steht für Individualität in Perfektion. Somit gehen wir auch gerne auf Ihre ganz speziellen Wünsche ein. Sei es ein Sichtschutz aus Gabionen, Felder in einer Glas-Kunststoff-Kombination, oder Ganzglasteile. Wir geben Ihren Träumen Form in der Begrenzungsgestaltung.



12-8



12-9



12-10



# ZÄUNE AUS KUNSTSTOFF



# ZÄUNE AUS KUNSTSTOFF

Unsere Kunststoffzäune sind für den vielfältigen Einsatz geeignet: als Grundstücksabtrennung, besonderer Blickfang oder Designelement. Wir bieten Kunststoffzäune in vielen Dekorfarben, Größen und Formen.



# ZÄUNE AUS KUNSTSTOFF



Kunststoffzäune erhalten sie in weiß oder Dekorfarben. Farben können auch kombiniert werden, zum Beispiel Pfosten in Golden Oak, Zaunfelder in weiß. Auch bei der Kappenwahl sind unterschiedliche Formen und Dekore möglich.

## LATTENZÄUNE

### Kappenformen

Pyramide halbrund geschweift

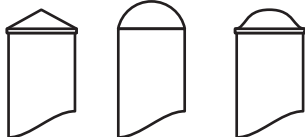

flach flach 15°

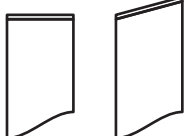

### Zaunformen

Standard

Unterbogen

Oberbogen

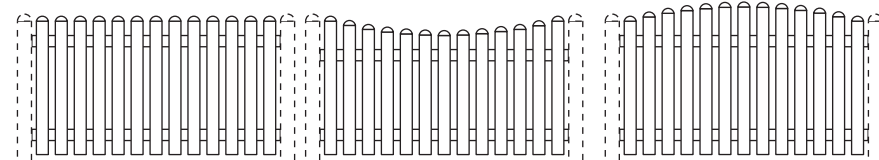

Höhe ab Boden bis zu	60 cm	75cm	85cm	100cm	120cm	145cm	200cm
Farbe weiß	67,20 €	71,95 €	75,00 €	79,00 €	86,50 €	94,20 €	111,50 €
Dekorfarben	113,20 €	123,90 €	128,95 €	142,00 €	156,00 €	174,60 €	214,40 €

Standardmäßig sind halbrunde Kappen in Lattenfarbe montiert. Der Preis für Oberbogen oder Unterbogen richtet sich nach der längsten Latte!

## KOPPELZÄUNE

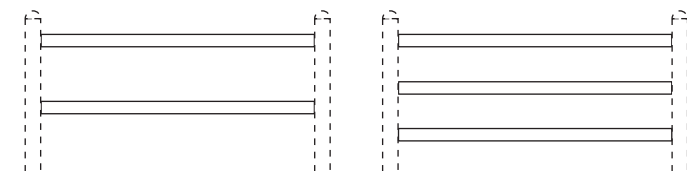

Bauart /-teil:	2 Querriegel lfm.	3 Querriegel lfm.	Pfosten (Stck.) bis 2,00m	Verstärkung Riegel
(weiß)	30,25 €	45,00 €	52,60 €	9,90 €
(Dekorfarben)	49,80 €	74,00 €	75,50 €	9,90 €

Der Pfostenabstand sollte zwischen zwei und drei Metern betragen.





15-1



15-2

# PFOSTEN, ZUBEHÖR ZÄUNE



15-3



15-4



15-5

**Pfosten für Zäune  
100x100mm mit  
70mm-Achtkantwelle  
aus verzinktem Stahl**

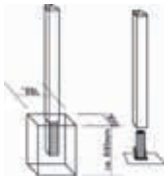

Länge bis zu	60cm	75cm	85cm	100cm	120cm	145cm	200cm
Zaunpfosten weiß	52,15 €	56,50 €	59,30 €	63,50 €	69,34 €	76,40 €	92,00 €
Zaunpfosten Dekor	61,65 €	67,60 €	71,00 €	76,60 €	84,20 €	93,50 €	114,10 €

## Pfostenzubehör



Aufpreise für Rundpfosten: bis 1,00 m Länge 5,40 €  
bis 2,00m Länge 10,50 €

Standardmäßig ist eine halbrunde Kappe im Preis enthalten. Kein Aufpreis für eine Pyramidenkappe  
Aufpreis weiße Kugelkappe: 17,42 €  
Dekorfarbene Kugelkappe: 20,55 €

Statt Stahlverlängerung +30cm zum einbetonieren (Standard)  
Alternative: Dübelanker lang (90cm) 60,00 €



15-6



15-7



15-8

# ZÄUNE TÜREN, TORE, ZUBEHÖR



## TORE & PFORTEN

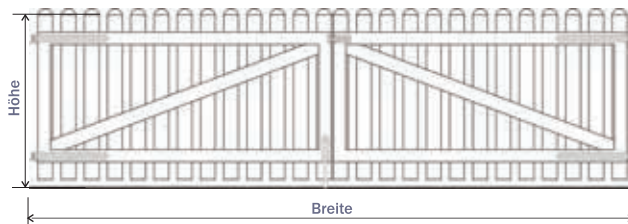
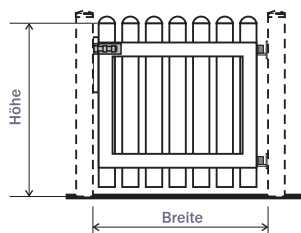

Pforte	-100	-120	Tor	-300	-450	-500
Pfortenmaße bis 100cm x 100cm		120cm x 120cm	Tormaße Bis zu	300cm x 100cm	450cm x 100cm	500cm x 120cm
weiß	379,00 €	506,00 €	weiß	746,00 €	868,00 €	1030,00 €
Dekorfarben	443,00 €	632,00 €	Dekorfarben	946,00 €	1183,00 €	1310,00 €

Aufpreis für Schiebetore 275,00 Euro, freitragendes Schiebetor bitte anfragen.

Es handelt sich hierbei um die lichte Breite zwischen den Pfosten und die Höhe ab Geländeoberkante (inkl. 5 cm Abstand)

Bei Ober- und Unterbogen wird die längste Latte gerechnet. Preise für größere Tormaße erhalten sie auf Anfrage.

## TOR- & PFORTENPAKET (Zubehör bereits inklusive\*)



\*) Im Lieferumfang eines Tores sind enthalten: Haspen, Bänder, Bodenriegel, Gartentorfaller wahlweise in weiß, braun oder schwarz.

Oder wählen sie gegen Aufpreis statt eines Verschlussriegels eine Drückergarnitur mit Einsteckschloss und Profilzylinder mit drei Schlüsseln

Garnitурpaket **148,10 €**







# ANTRIEBE, TORPFOSTEN, SONDERAUSFÜHRUNGEN ZÄUNE



## Torantriebe



### Paketpreis für eine Torantriebsausrüstung

1056,00 €

enhalten sind 2 Antriebe für Drehtore, 1 Lichtschranke, 1 Fernbedienung

### Paketpreis für eine Schiebetorantriebsausrüstung

890,00 €

enhalten sind 1 Antrieb für Schiebetore, 1 Lichtschranke, 1 Fernbedienung, Zahnstange

Pfosten für Tore  
100x100mm mit  
90mm Quadratrohr  
aus verzinktem Stahl



Länge bis zu	100cm	120cm	145cm	200cm
Torpfosten weiß	100,40 €	106,20 €	113,80 €	128,90 €
Torpfosten Dekor	109,30 €	116,80 €	126,20 €	146,70 €

Aufpreise für Rundpfosten:



bis 1,00 m Länge	5,40 €
bis 2,00m Länge	10,50 €



Ihre Wünsche sind uns wichtig, daher fertigen wir für Sie auch nach eigenen Vorgaben Tore mit ganz persönlicher Note und Ausführung.





# ZÄUNE PERGOLAS, BRIEFKÄSTEN, ZUBEHÖR



18-3



18-4



18-5



18-6



18-7



18-8

## Pergola



### Pergola in weiß oder Dekor

Die Pergola besteht aus einem Querbalken aus Kunststoff, ca. alle 30cm befindet sich ein Querstreifen. Pfosten bitte extra nach Bedarf bestellen.

pro laufenden Meter **110,00 €**



B 021	Zaunbriefkasten mit 2 Klingeln und Namensschildern	Stück	322,80 €
B 022	Zaunbriefkasten mit Klingel und Namensschild	Stück	310,80 €
B 023	Gegensprechanlage	Stück	421,61 €
H-Ständer	H-Ständer für Briefkasten	Stück	118,80 €



18-9



18-10

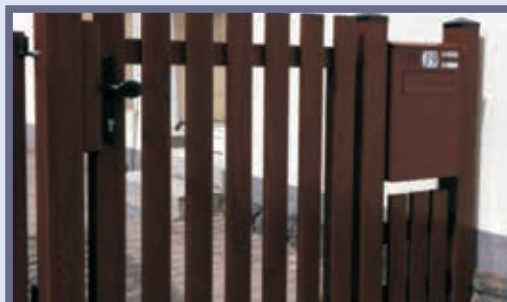

18-11



Sicherheitsgeprüfte  
Balkonelemente

**NEU**

# BALKONE



**NEU**

**Sicherheitsgeprüfte  
Balkonelemente**



# BALKON RIEGELBAUWEISE



## Laufende Meter Balkon (senkrechte Lattung)

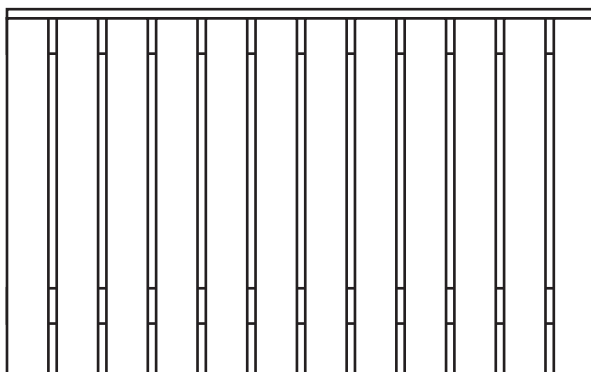

Unser Balkongeländer in Riegelbauweise ist ein System mit Qualität. Es besteht aus zwei Querriegeln, die mittels Edelstahlschrauben mit der 85mm-Lattung verbunden werden und oben mit einem passenden Handlauf abgeschlossen wird. Unser Geländer besitzt geprüfte Sicherheit, womit es auch im öffentlichen Bereich zum Einsatz kommen kann. Selbstverständlich sind Modifikationen nach Kundenwunsch möglich. So können auch andere Lattenbreiten geliefert werden und auch Blendprofile für die Balkonplatte stehen zur Verfügung. Die von Ihnen benötigte Höhe passen wir millimeter-genau auf Wunsch an.

Geländertyp	G85	G100
Höhe	85cm	100cm
weiß	105,00 €	112,00 €
Dekorfarben	172,00 €	185,00 €

## Weitere Formen (Preis auf Anfrage):

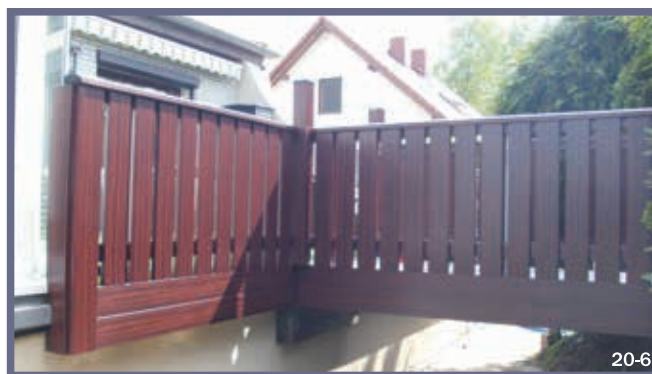
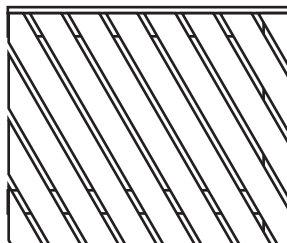
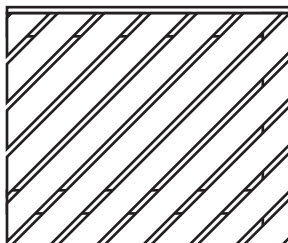



21-1



21-2

**NEU**

**Sicherheitsgeprüfte  
Balkonelemente**

# BALKONE RIEGELBAUWEISE



21-3



21-4



21-5

## Geländersäulen gerade / einfach und mehrfach abgeknickt

S100



SK100



SKM100



Unsere Geländerstützen sind aus verzinktem Stahl gefertigt. Auf Wunsch können diese auch im farblich angepassten RAL-Ton geliefert werden. Sonderformen und andere Materialien auf Anfrage.

Gerade Stütze	S100	80,50 €
Einfach abgeknickte Stütze	SK100	95,00 €
Mehrfach abgeknickte Stütze	SKM100	108,00 €



21-6



21-7



21-8



21-9



21-10



21-11

**NEU**

Sicherheitsgeprüfte  
Balkonelemente



# BALKONE RIEGELBAUWEISE

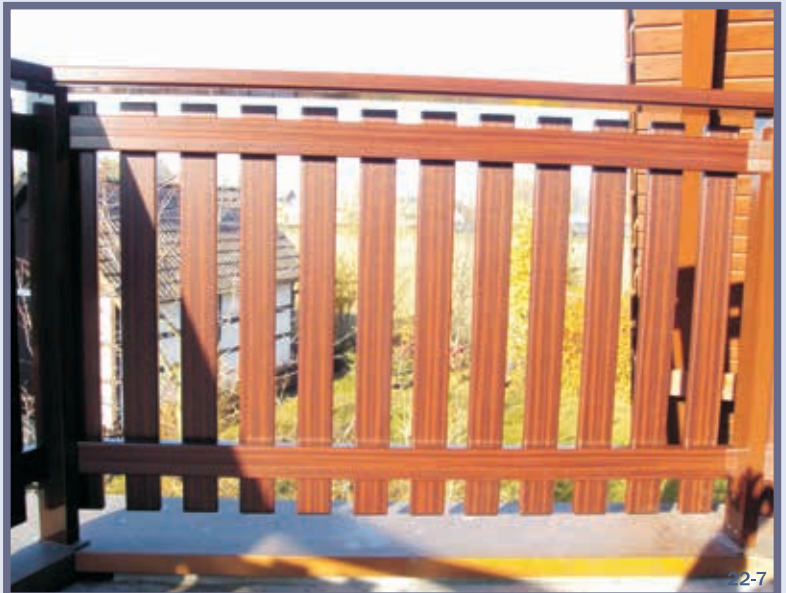



**NEU** Sicherheitsgeprüfte  
Balkenelemente

# BALKONE RIEGELBAUWEISE





**Sicherheitsgeprüfte  
Balkenelemente**



# BALKONE RAHMENBAUWEISE



Die Rahmenbauweise ermöglicht eine Vielzahl von Gestaltungsmöglichkeiten Ihrer Balkonbrüstung. Der verschweißte Rahmen mit Aluminiumkern bietet ein Höchstmaß an Festigkeit. In Farbe und Form sind kaum Grenzen gesetzt und gerne fertigen wir auch nach Ihren Vorstellungen.



Serie 4XX: weiß Serie 5XX: Dekor

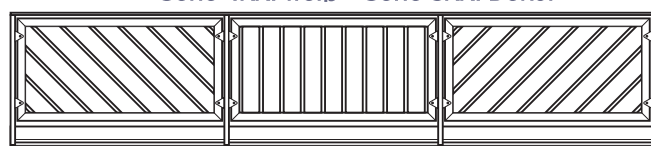

B 401	181,50€	B 421	210,00€
B 501	294,70€	B 521	317,50€

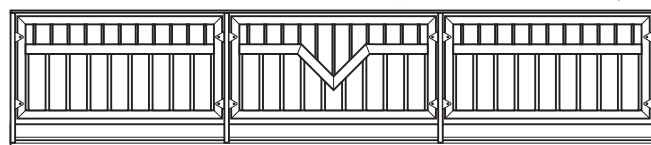

B 490	476,00€	B 471	370,00€
B 590	600,00€	B 571	495,70€

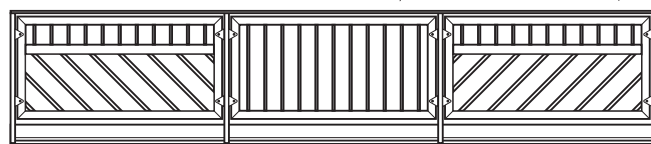

B 401 S	181,50€	B 461	393,00€
B 501 S	295,00€	B 561	518,50€

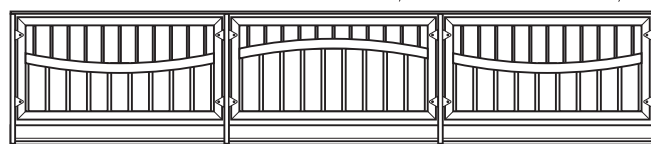

B 462 O	415,50€	B 462 U	
B 562 O	541,00€	B 462 U	

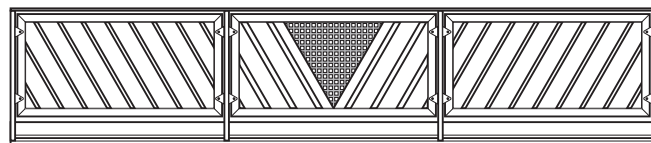

B 482	363,00€	B 421 W	166,50€
B 582	476,00€	B 521 W	317,50€







Sicherheitsgeprüfte  
Balkonelemente

**NEU**

# BALKONE RAHMENBAUWEISE



Serie 4XX: weiß Serie 5XX: Dekor

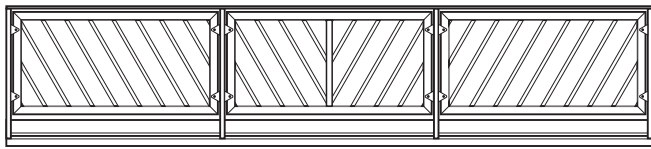

B 441 285,00€  
B 541 397,50€

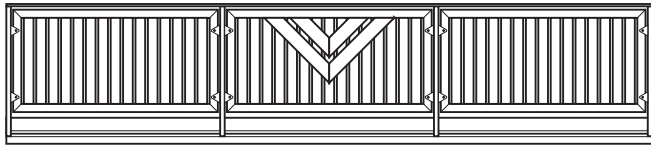

B 401 ZD 332,50€ B 401 Z 196,50€  
B 501 ZD 453,50€ B 501 Z 340,00€

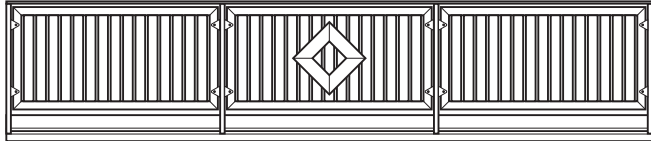

B 401 ZV 332,50€  
B 501 ZV 453,50€

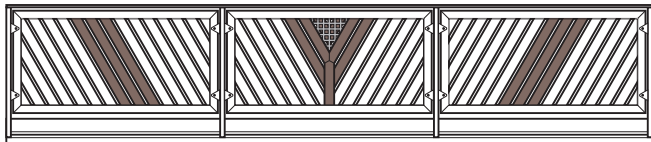

B 541 S 595,00€ B 421 Z 272,00€  
B 441 S 483,50€ B 521 Z 385,50€

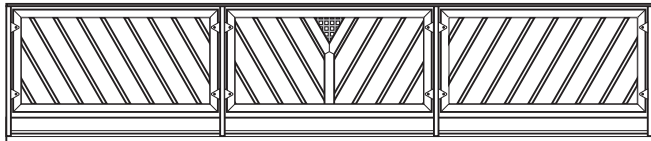

B 441 S 370,00€  
B 541 S 480,50€





# BALUSTRADEN



Seitenansicht

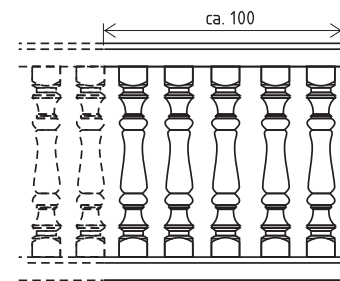

Der laufende Meter Balustrade besteht aus 5 Balustern. Einfach und dennoch stabil ist der Aufbau dieses Typs von Geländer: Der Fuß wird fest am Boden montiert. Darauf werden die Baluster befestigt. Der Handlauf sorgt für einen geschmackvollen Abschluss und sicheren Halt. Das Innenleben aus Aluminium im Hand- und Fußlauf, sowie 20mm Stahlrohre durch den Baluster selbst, verleiht der Balustrade eine besondere Stabilität. So entsprechen diese Geländer den europäischen Sicherheitsstandards und sind ein stilvolles Detail in vollendeter Eleganz an Ihrem Haus oder im Garten.

B100 Balustrade pro laufenden Meter	380,00 €
Eckausbildung	29,75 €
Rechteckpfosten zur optischen Trennung	38,80 €
Endkappenpaar	41,89 €
Endstückpaar	78,54 €

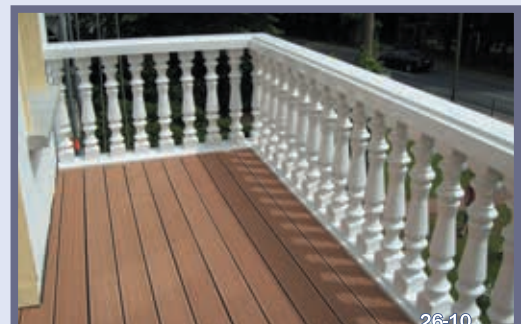



Sicherheitsgeprüfte  
Balkonelemente



# BALUSTRADEN

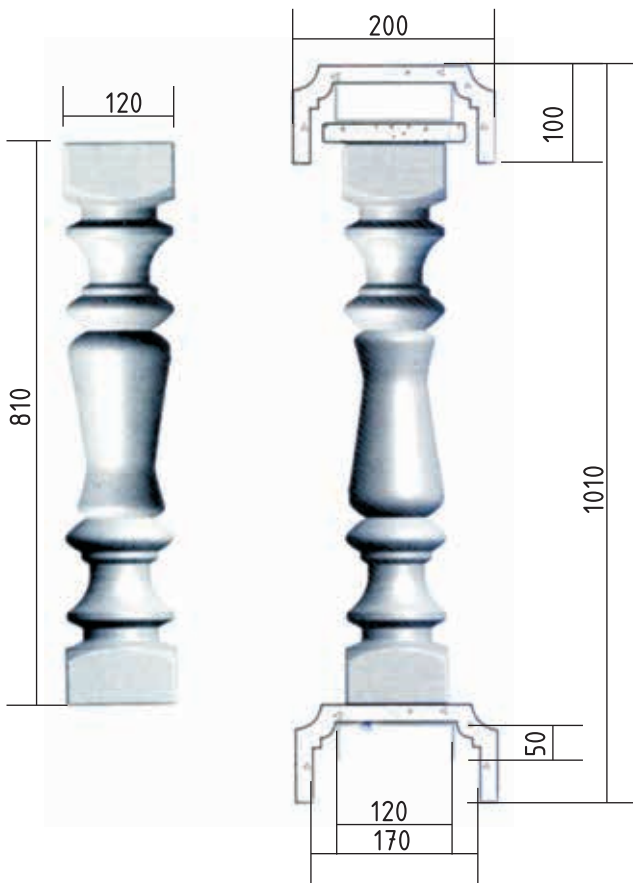

Der Hand- und Fußlauf besteht aus 20mm starken Schaumprofil.

Es handelt sich bei allen Kunststoffkomponenten um bleifreies PVC-U, welches nicht ausdampft und uv-beständig und lichtecht ist. Die Oberflächen sind komplett stabil und es bedarf keiner Nacharbeiten von einzelnen Teilen.

Wetterfestigkeit und Robustheit zeichnen unsere Balustrade aus, die Sie kombiniert mit der Leichtigkeit des Geländers einzigartig macht in ihrer Schönheit und Langlebigkeit.





# ANBAUBALKONE

## Schüco-Aluminiumbalkone auf einen Blick:

- Grundrissabmessungen bis 3500 x 1800 mm (B x H)
  - 5 Geschosse übereinander einsetzbar
  - Glatte, geschlossene Untersichten (pflege- und wartungsarm)
  - Variantenreiche Gestaltungsmöglichkeit des Grundprogramms durch Eck- und Gelenkverbinder (Innen- und Außenecken)
  - Unterschiedliche Randprofile für statische Anforderungen (170 mm, 185 mm und 200 mm Bauhöhe)
  - Komplette, einfache und saubere Vorfertigung durch passgenaue Eck- und T-Verbinder
  - Bodenbelag: Beton-Werksteinplatten in unterschiedlichen Farbvarianten
  - Trittschalldämmung durch EPDM-Dichtungen zwischen Bodenbelag und Bodenträger
  - Kontrolliertes, innenliegendes Entwässerungssystem 90° und 135°
  - Ausführung als Zwei- oder Vier-Stützenversion oder Doppelbalkon
  - Unterschiedliche, wandseitige Befestigungssysteme: starre Wandanker, Gleitanker für verschiedene Einbausituationen
  - Einfache, kurze Endmontage durch Stecksystem und hohen Vorfertigungsgrad
- Als Balkonbau-Partner bietet FEWO-Kunststoffbau alle Leistungen aus einer Hand an, so dass der Auftraggeber von einer hohen Zuverlässigkeit und Sicherheit profitiert.



Aluminium Stapelbalkone von FEWO-Kunststoffbau tragen maßgeblich zur Attraktivität der Fassade bei und fügen sich harmonisch ins Gesamtbild ein. Auch die Einbindung von seitlichem Sichtschutz und Blumenkästen erfolgt problemlos. Anbaubalkone mit Aluminium- oder Stahlbeton-Bodenplatten sind die kostengünstigen Varianten für den Neubau bzw. für Nachrüstungen bei vorhandenen Gebäuden.

Wenn Toreinfahrten, Gehwege oder Stellplätze weder Fundament noch Stützen zulassen, ist der auskragende, vorgehängte Balkon die ideale Objektlösung. Selbstverständlich sind Kragarmbalkone mit allen Fewo-Geländersystemen kombinierbar.

Die frei stehende, nachträglich angebrachte Balkonkonstruktion wird auf vier Stützen vor die Fassade gestellt und durch Gleitanker am Bauwerk verankert. Einmal installiert lassen sich dekorative Accessoires wie seitlicher Windschutz oder Blumenkästen problemlos ergänzen.





# ALUMINIUMPROGRAMM



# ALUMINIUMPROGRAMM



# ALUMINIUMZÄUNE



## Laufmeter Zaun Ausführung Latte 70mm

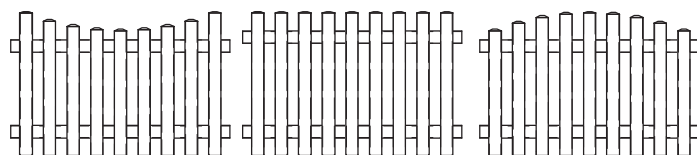

Höhe ab Boden bis zu

60cm	75cm	85cm	100cm	120cm	145cm	200cm
141,50 €	154,88 €	161,19 €	177,50 €	195,00 €	218,25 €	268,00 €

## Laufmeter Zaun Ausführung Rundstab 28mm

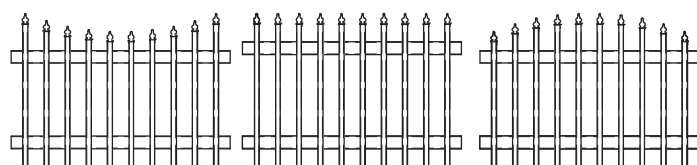

Höhe ab Boden bis zu

60cm	75cm	85cm	100cm	120cm	145cm	200cm
130,17 €	142,48 €	148,30 €	163,30 €	179,39 €	200,79 €	246,56 €



Stabzaun wahlweise mit Kugelkappe oder Zwiebelkappe lieferbar

## Pfosten 90 x 90mm für Zaunfelder, Pforten und Tore

Pfostenmaß bis	60cm	75cm	85cm	100cm	120cm	145cm	200cm
Preis	86,30 €	94,64 €	99,40 €	107,24 €	117,88 €	130,90 €	159,75 €

Der Preis für Oberbogen und Unterbogen richtet sich nach der höchsten Latte. Die Preise umfassen unsere Standardfarben weiß (RAL 9016), braun (RAL 8003) und grün (RAL 6005). Alle anderen Farben nach RAL-Farbkarte bedürfen einem 5%igen Aufschlag.





# TORE & PFORTEN AUS ALUMINIUM



## Tore und Pforten incl. Drückergarnitur Ausführung mit Latten 70 mm

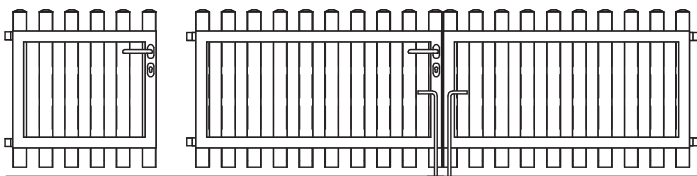

Pfortenmaß bis	100cm x 100cm	120cm x 120cm	
Preis	738,87 €	975,12 €	
Tormaß bis	300cm x 100cm	450cm x 100cm	500cm x 120cm
Preis	1.367,62 €	1.663,87 €	1.822,63 €

## Tore und Pforten incl. Drückergarnitur Ausführung mit Rundstäben 28mm

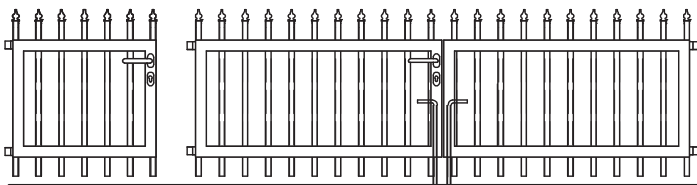

Pfortenmaß bis	100cm x 100cm	120cm x 120cm	
Preis	509,45 €	726,80 €	
Tormaß bis	300cm x 100cm	450cm x 100cm	500cm x 120cm
Preis	1.087,90 €	1.360,46 €	1.506,50 €

 Stabzaun wahlweise mit Kugelkappe oder Zwiebelkappe lieferbar



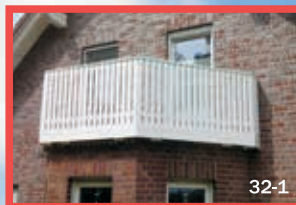

# BALKONGELÄNDER AUS ALUMINIUM



Im Balkonbereich sind wie beim Aluminiumzaun ebenfalls viele Kombinationen in Farbe und Lattung möglich. Der obere Abschluss erfolgt durch einen Handlauf. Der Preis ist adäquat dem des Zaunes aus Aluminium mit einem Pauschalaufschlag von 34,50 €/lfm.







33-1



33-2

# EINZELTEILE & PROFILE



33-3



33-4



33-5



# EINZELTEILE & PROFILE

33-6



33-7



33-8



33-9

# PROFILE KAPPEN & ZUBEHÖR

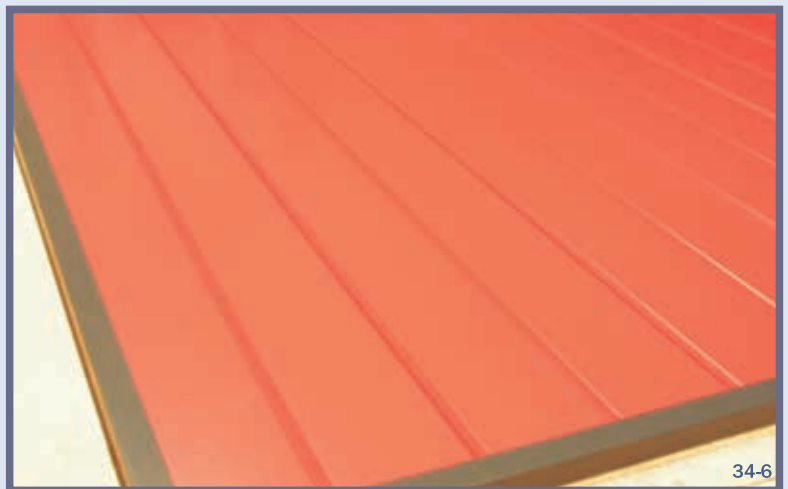



35-1









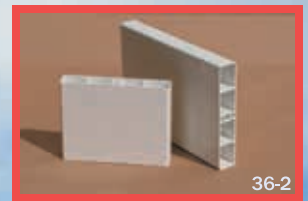

35-2

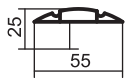
# PROFILE & KAPPEN

Bild/Skizze	Artikelnr.	Kurztext	Einheit	Preis brutto weiß	Preis brutto farbig	Preis brutto Holzdekor
<p>Paneelprofil 020</p>	020	Paneelprofil 200x17mm	lfm.	4,66 €	22,00 €	22,00 €
	021	U- Profil 34x21mm	lfm.	1,39 €	4,37 €	4,37 €
	022	Eckprofil weiß 15-19mm	lfm.	2,25 €	7,24 €	7,24 €
	023	H- Profil 47x21mm	lfm.	2,81 €	6,32 €	6,32 €
<p>Torfüllprofil 040</p>	040	Torfüllprofil 200x17mm mit starker Wandung	lfm.	7,40 €	14,21 €	14,21 €
<p>Balkonprofil 050</p>	050	Balkonhohlkammerprofil 150x20mm	lfm.	5,36 €	16,01 €	16,01 €
	055	Endkappe zu 050 flach-gerade	Stück	0,58 €	0,65 €	0,65 €
<p>Panelenprofil 051</p>	051	Füllungsprofil 150x20mm	lfm.	4,65 €	11,95 €	11,95 €
<p>Balkonprofil 052</p>	052	Balkonhohlkammerprofil 200x20mm	lfm.	6,00 €	18,60 €	18,60 €
	057	Endkappe zu 052 flach-gerade	Stück	0,65 €	0,75 €	0,75 €
<p>Balkonprofil 060</p>	060	Balkonhohlkammerprofil 120x25mm	lfm.	7,50 €	16,10 €	16,10 €
	061	Endkappe zu 060 flach-gerade	Stück	0,90 €	1,00 €	1,92 €
<p>Balkonprofil 070</p>	070	Balkonhohlkammerprofil 130x25mm	lfm.	7,84 €	17,16 €	17,16 €
	071	Endkappe zu 070 flach-gerade	Stück	0,98 €	1,08 €	1,98 €
	073	StiI-Endkappen zu 070 übergreifend	Stück	1,24 €	1,42 €	2,24 €
<p>Balkonprofil 080</p>	080	Balkonhohlkammerprofil 170x35mm	lfm.	15,16 €	24,95 €	24,95 €
	081	Endkappe zu 080 flach-gerade	Stück	1,32 €	1,49 €	2,82 €
<p>Pergolaprofil 880</p>	880	Sattelbalken 90x40mm gerade	lfm.	4,96 €	14,40 €	14,40 €
	881	Sattelbalken 90x40mm gebogen weiß	Stück	170,17 €		
	885	Abschlusskappe f.Sattelbalken	Stück	1,17 €	1,17 €	
<p>Handlauf HB15045</p>	HB 15045	Handlauf Balkon 150x45mm	lfm.	14,71 €	26,60 €	26,60 €
	S 12020	Klipsprofil 120x20mm zu HB15045	lfm.	12,69 €		
<p>Handlauf HB9040</p>	HB 9040	Handlauf Balkon 90x40mm	lfm.	9,65 €	18,10 €	18,10 €
	HEV 15048	Stoß-Eckverbinder zu HB 15045 für 90°	Stück	14,05 €	24,85 €	24,85 €
	HEV 15049	Stoß-Eckverbinder zu HB 15045 für 135°	Stück	12,48 €	23,18 €	23,18 €
	HEV 9043	Stoß-Eckverbinder zu HB 9043 für 90°	Stück	10,71 €	19,69 €	19,69 €
	HEV 9044	Stoß-Eckverbinder zu HB 9043 für 135°	Stück	9,19 €	18,09 €	18,09 €
	HK 15046	Endkappe zu HB 15045 flach-gerade	Stück	2,65 €	2,90 €	
	HK 9041	Endkappe zu HB 9040 flach-gerade	Stück	1,65 €	1,90 €	
	HV 15047	Stoßverbinder zu HB 15045	Stück	10,69 €	19,61 €	19,61 €
	HV 9042	Stoßverbinder zu HB 9040	Stück	7,31 €	14,40 €	14,40 €

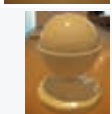
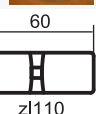
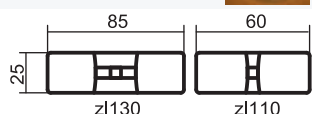
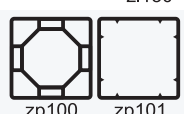

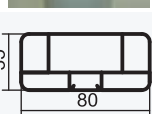
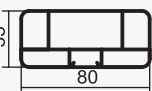
# PROFILE & KAPPEN

	Artikelnr.	Kurztext	Einheit	Preis brutto weiß	Preis brutto farbig	Preis brutto Holzdekor K
Stulpprofil z15510 	ZI 5510 5510	Zierleiste 55x10mm Endkappe f.Zierleiste 55x10mm	lfm. Stück	3,82 € 0,76 €	6,72 € 0,86 €	6,72 €
100 x 20 mm	S 10020	Schaumprofil 100x20mm	lfm.	10,36 €	17,33 €	17,33 €
150 x 20 mm	S 15020	Schaumprofil 150x20mm	lfm.	14,16 €	22,36 €	22,36 €
200 x 20mm	S 20020	Schaumprofil 200x20mm	lfm.	19,22 €	32,80 €	32,80 €
50 x 17mm	S 5017	Schaumprofil 50x17mm	lfm.	5,34 €	9,81 €	9,81 €
70 x 30mm	S 7030	Schaumprofil 70x30mm	lfm.	12,10 €	18,45 €	18,45 €
	ZK 124 ZK 126 ZK 127 ZK 128	Stilzaunendkappe übergreifend Zaunlattenkappe flach-gerade Zaunlattenkappe flach-schräg Zaunlattenkappe übergreifend dreieckig	Stück Stück Stück Stück	0,65 € 0,60 € 0,60 € 0,70 €	1,04 € 0,96 € 0,96 € 1,07 €	1,49 € 1,27 € 1,27 € 1,54 €
	ZK 140 ZK 141 ZK 142 ZK 143	Pfostenkappe übergreifend Pyramide Pfostenkappe übergreifend flach Pfostenkappe abgerundet Pfostenkappe übergreifend Pyramide	Stück Stück Stück Stück	2,32 € 2,25 € 2,40 € 2,63 €	2,87 € 3,02 € 3,18 €	4,02 € 3,56 € 4,57 €
	ZK 144 ZK 145 ZK 146 ZK 147	Stil-Zaunlattenkappe übergreifend Zaunlattenkappe Zaunlattenkappe flach-gerade, Zaunlattenkappe flach-schräg	Stück Stück Stück Stück	0,80 € 0,80 € 0,75 € 0,70 €	1,12 € 1,12 € 1,15 € 1,07 €	1,63 € 1,63 € 1,49 € 1,38 €
	ZK 148 ZK 149	Pfostenkugelkappe zu ZP100/101 'Pfostenkugelkappe zu ZP102	Stück Stück	16,98 € 17,17 €	20,04 € 20,42 €	27,07 € 27,69 €
	ZK 151	Zaunlattenkappe Pyramidenförmig	Stück	0,79 €	1,19 €	1,63 €
	ZK 157	Rundpfostenendkappe übergreifend	Stück	2,40 €	2,94 €	4,26 €
	ZK 167	Pfostenkugelkappe übergreifend	Stück	17,17 €		
	ZL 110 ZL 130	Zaunlatte 60x25mm Zaunlatte 85x25mm	lfm. lfm.	3,56 € 4,17 €	7,89 € 9,50 €	7,89 € 9,50 €
	ZP 100 ZP 101	Pfostenprofil 100x100mm Pfostenprofil 100x100mm	lfm. lfm.	19,03 € 12,30 €	27,77 € 21,12 €	27,77 € 21,12 €
	ZP 102	Pfostenprofil 120x120mm	lfm.	17,79 €	28,62 €	28,62 €
	ZP 107	Pfostenprofil Durchm. 107mm	lfm.	12,15 €	23,56 €	23,56 €
Riegelprofil mit Klipsleiste ZR 120 	ZR 120	Riegel und Klipsleiste 80x35mm	lfm.	6,50 €	13,95 €	13,95 €
	ZR 123	Halter 2-tlg. für Riegel mit Abdeckkappe	Stück	2,75 €	3,86 €	3,86 €
	ZR 124	Halter für Rundpfosten 2-tlg. mit Abdeckkappe	Stück	2,92 €	4,11 €	4,11 €



37-1



37-2

# ZUBEHÖR

	Artikelnr.	Kurztext	Einheit	Preis brutto weiß
	ZV 158	Alu-U-Profil 20x40x20x2,0mm	lfm.	4,15 €
	ZW 111	Achtkantwelle für Pfosten 70x1mm	lfm.	8,72 €
	SZ 345	Alurechteckrohr 40x40x2,0mm	lfm	10,31 €
	SZ 346	Alurechteckrohr 30x30x2,0mm	lfm	9,90 €
	BK 15020	Befestigungsklammer	Stück	4,95 €
	BK 20020	Befestigungsklammer	Stück	5,34 €
	SZ 328 gerade	Alu-Halter (Winkel) weiß	Stück	4,68 €
	SZ 328 VA gerade	Edelstahl-Halter (Winkel)	Stück	4,68 €
	SZ 329 rund	Alu-Halter Winkel weiß	Stück	4,69 €
	SZ 329 rund VA	Edelstahl-Halter (Winkel)	Stück	4,69 €
	ZUB101	Dübelanker groß, 90cm Länge	Stück	60,00 €
	ZUB102	Dübelanker klein, 30cm Länge	Stück	29,90 €
	ZUB103	Drückergarnitur inkl. Einsteckschloss	Stück	148,10 €
	ZUB104	Knauf/Drehknaufgarnitur	Stück	185,64 €
	ZUB105	E-Öffner	Stück	85,89 €
	ZUB106	Gartentorfaller weiß oder braun 82x55mm	Stück	24,50 €
	ZUB107	Doppeltorüberwurf	Stück	42,90 €
	ZUB108	Torriegel	Stück	13,20 €
	ZUB109	Schließblech	Stück	6,95 €
	ZUB110	Schließblech mit Anschlag	Stück	27,95 €
	ZUB111	Ladenband	Stück	6,00 €
	ZUB112	Haken mit Grundplatte	Stück	18,69 €
	ZUB113	Haken zum einschrauben	Stück	11,80 €
	ZUB114	Bodenriegel inkl. Befestigung+Bodenhülse	Stück	32,70 €
	ZUB117	Montageschiene 40x40mm	Stück	37,50 €
	ZUB201	Kunststoffkleber 200g	Stück	9,82 €
	ZUB202	Kunststoffreiniger für weiß 250ml	Stück	7,35 €
	ZUB203	Kunststoffreiniger für Dekor 250ml	Stück	7,35 €
	ZUB301	Edelstahlschrauben 100 Stück 45x4,5mm	VE	14,21 €
	ZUB302	Schraube mit Kunststoffkopf Kopf: 15mm, M6 Länge: 58-70mm	Stück	1,05 €
	ZUB402	Blumenkasten	lfm.	97,98 €
	B 021	Zaunbriefkasten mit 2 Klingeln und Namensschildern	Stück	322,80 €
	B 022	Zaunbriefkasten mit Klingel und Namensschild	Stück	310,80 €
	H-Ständer	H-Ständer für Briefkasten	Stück	118,80 €
	B 023	Gegensprechanlage Gira bestehend aus: 1 x Gira Steuergerät Audio 1 x Einbaulautsprecher 1 x Gira Wohnungsstation AP System 55 (silber mattglänzend) 1 x Gira Abdeckrahmen ohne Mittelsteg (silber mattglänzend)	Stück	421,61 €

# SPEZIALBAU



Unser Programm bietet natürlich noch viele andere Bereiche, welche sich durch unsere langlebigen Werkstoffe excelent umsetzen lassen und eine Lösung für jedes Problem darstellen. Alle hier dargestellten Verwendungen sind umsetzbar. Der Preis wird zugeschnitten auf Ihre ganz persönlichen Wünsche und Begebenheiten kalkuliert. Fragen Sie einfach an und erhalten schnell und unverbindlich Ihr Angebot. Natürlich können Sie auch eigene Ideen ansprechen und anfragen, wir finden sicher zusammen mit Ihnen die passende Lösung.

Poolplanenabdeckung



38-3

Vordächer nach Kundewunsch



38-4

Wintergärten



38-5

Torfüllpaneele auf Maß vorgeschnitten



38-6

Werbetafel- oder Informationsstände in verschiedenen Größen zum Einsatz von Kunststoffplatten von 4 bis 10mm-Stärke



38-7

Wandverkleidungen für innen und Außen, feuchtraumgeeignet und neben Standarddekoren in allen RAL-Farben liefer- und montierbar



38-8

# PFLANZKÜBEL



38-9



38-10



38-11



38-12

Blumenkasten inklusive Pflanzkübel in 2 Größen lieferbar  
Größe A 80cm x 47cm x 36cm (LxBxH)  
Größe B 84cm x 54cm x 36cm (LxBxH)

Blumenkasten Größe A oder B in weiß 82,50 €  
Blumenkasten Größe A oder B in Dekorfarben 105,00 €

Pflanzkübel mit integriertem Sichtschutzgitter

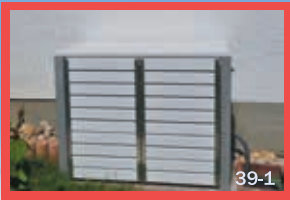

39-1



39-2

# TONNENBOXEN



39-3



39-4



39-5

## Tonnenbox für Mülltonnen

Tonnenboxen in Standardgröße für 2  
240l-Tonnen, auch in Dekorfarben (D)

TB 240 S                      460,23 €  
TB 240 SD                    655,39 €  
Ausführung mit geradem Deckel,  
bestehend aus 7 Latten

Tonnenboxen auch wahlweise für  
mehr Tonnen lieferbar, z.B. Dreierbox

Deckel wahlweise offen mit Latten  
oder geschlossen mit Kunststoffplatte lieferbar

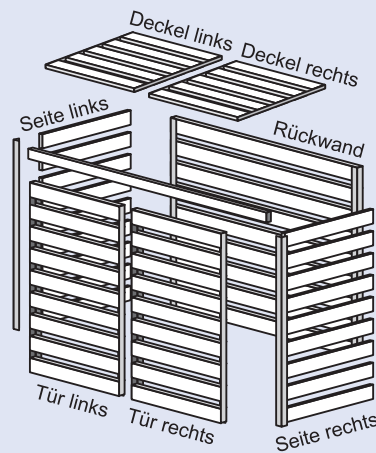

39-6

## Geschlossene Tonnenboxen

Tonnenboxen aus Kunststoffprofilen, geschlossene Bauart, Farben aus unserem Sortiment wählbar  
Standardgröße für zwei 240l-Tonnen, andere Größen auf Anfrage

Preis auf Anfrage

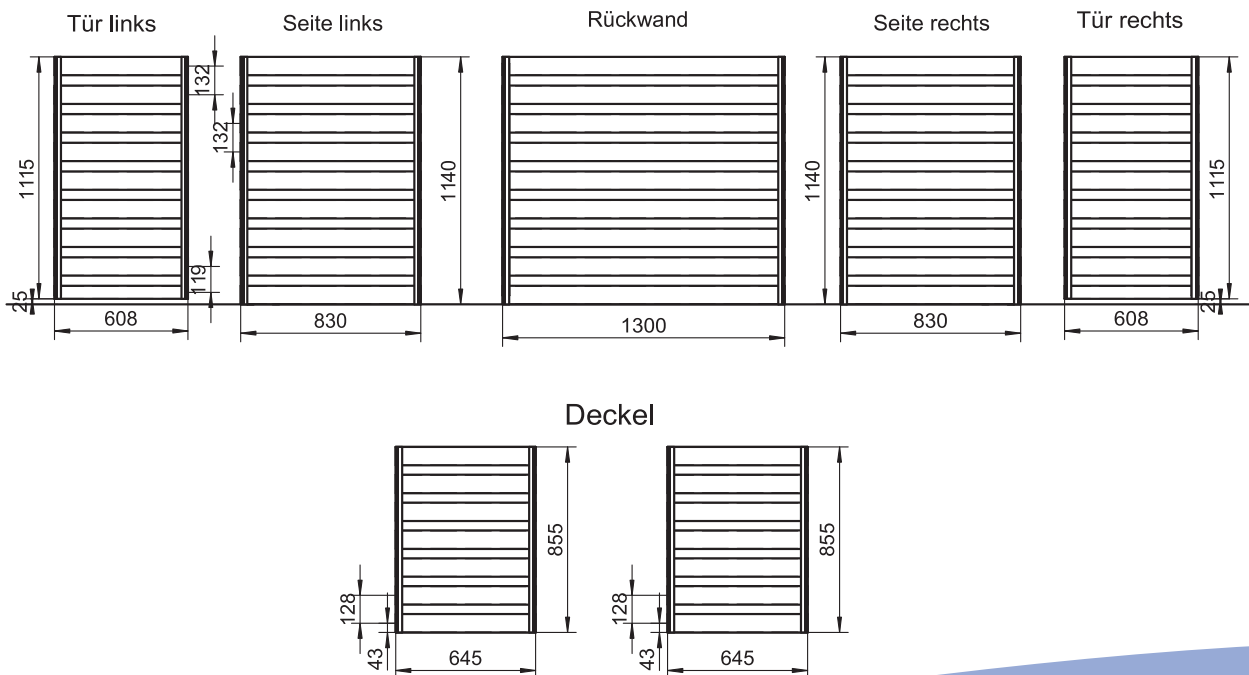



Händlerstempel

**FEWO**  
KUNSTSTOFFBAU

Zäune  
Sichtschutz  
Balkone  
aus Kunststoff  
und Aluminium

